



PRODUCTOS ARQUITECTÓNICOS

Leaf Panel



Carbono
negativo y
Renovable



60 años vida
útil mínima
(BRE)*



50 años de
garantía



Libertad de
diseño



www.leafpanel.com

LEAF - REVO



- 50 años de garantía en exterior
- 25 años de garantía bajo agua
- 100% madera natural, sin químicos tóxicos
- Para todo tipo de climas, con baja acumulación de calor
- Indigestible para termitas y otros insectos



El revestimiento Leaf Revo está pensado especialmente para muros exteriores. Se compone de tablas de madera acetilada de alta resistencia a la intemperie, los cuales dan gran terminación a la edificación.

- Usos: Proyectos residenciales, corporativos, industriales, gubernamentales.

Formatos_

Revo



Revo S Tinglado

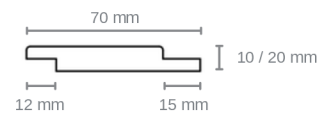

Largos según disponibilidad_



Carbono negativo y Renovable



60 años vida útil mínima (BRE)*



50 años de garantía



Libertad de diseño



- 50 años de garantía en exterior
- 25 años de garantía bajo agua
- 100% madera natural, sin químicos tóxicos
- Para todo tipo de climas, con baja acumulación de calor
- Indigestible para termitas y otros insectos



Carbón
negativo y
Renovable



60 años
vida útil mínima
(BRE)*



50 años de
garantía



Libertad de
diseño

El revestimiento Flek está pensado especialmente para muros exteriores. Se compone de tablas de fibra de madera acetilada, de alta resistencia a la intemperie, los cuales dan gran terminación a la edificación.

- Usos: Proyectos residenciales, corporativos, industriales, gubernamentales -

Formatos_ Flek

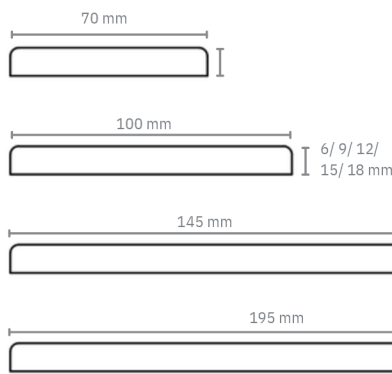

Flek S Tínglado

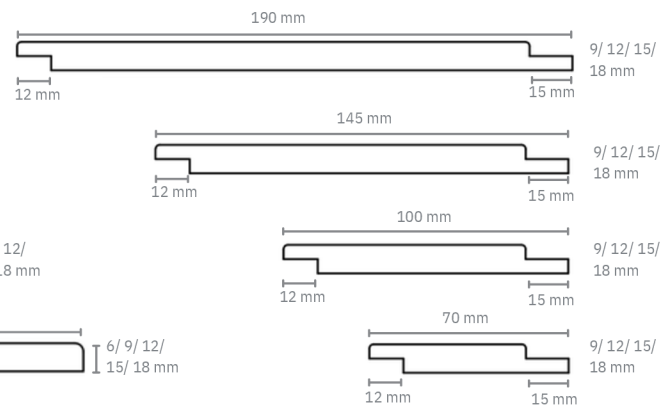

Largos disponibles_

1210 mm  2430 mm 

LEAF - DECK FORTA



- 50 años de garantía en exterior
- 25 años de garantía bajo agua
- 100% madera natural, sin químicos tóxicos
- Para todo tipo de climas, con baja acumulación de calor
- Indigestible para termitas y otros insectos

Convierte tu terraza en un oasis al aire libre con el deck de madera acetilada de Leaf. Su proceso de acetilación mejora sus propiedades, haciéndolos resistentes a la humedad, duraderos y estables en cualquier clima.

Además de su resistencia, Deck Forta conserva el aspecto cálido y natural de la madera, creando un ambiente acogedor para el relax y disfrute de la familia y amigos.

Formatos_ Deck

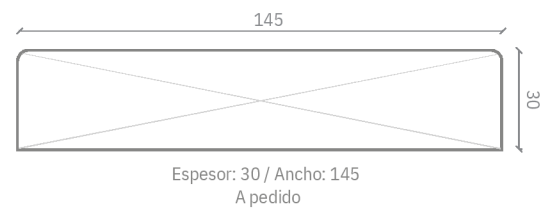
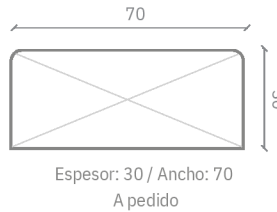
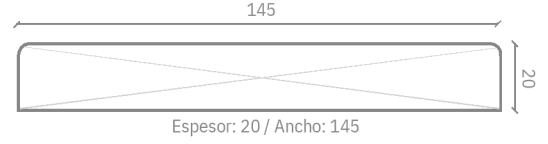
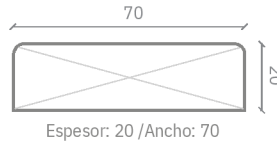

Fijación atornillada Oculta

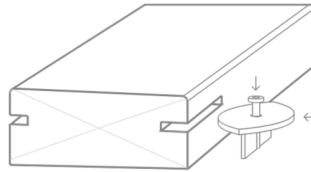

Fijación atornillada a la vista

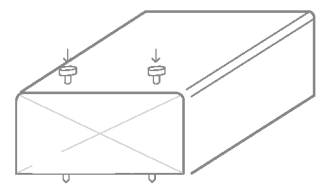

Largos según disponibilidad_

2400 mm	3600 mm	4200 mm
3000 mm	3900 mm	4800 mm

LEAF - TRIPLE WAVE



- 50 años de garantía en exterior
- 25 años de garantía bajo agua
- 100% madera natural, sin químicos tóxicos
- Para todo tipo de climas, con baja acumulación de calor
- Indigestible para termitas y otros insectos



Carbono negativo y Renovable



60 años vida útil mínima (BRE)*



50 años de garantía



Libertad de diseño

El revestimiento Triple Acetilado está pensado especialmente para muros exteriores. Se compone de tablas de madera acetilada de alta resistencia a la intemperie, las cuales dan gran terminación a la edificación.

- Aplicaciones: Revestimientos de cielo, muro exterior e interior.
- Usos: Residencial, corporativo, retail, gubernamental, hotelería.

Formatos_

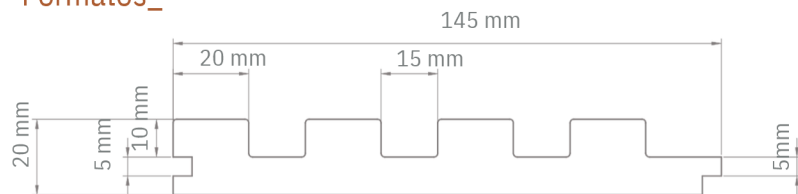

Instalación_ (planta)

1. Muro Portante

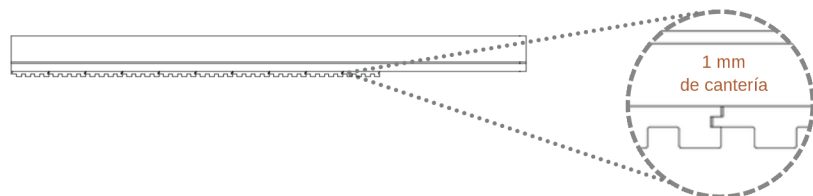

Largos según disponibilidad_

2400 mm	3600 mm	4200 mm
3000 mm	3900 mm	4800 mm

LEAF - CALIO



- 50 años de garantía en exterior
- 25 años de garantía bajo agua
- 100% madera natural, sin químicos tóxicos
- Para todo tipo de climas, con baja acumulación de calor
- Indigestible para termitas y otros insectos

Formatos_ Calio Q

Revestimientos Leaf Calio están pensados especialmente para muros exteriores. Se compone de paneles de fibra de madera acetilada de alta resistencia a la intemperie, los cuales dan gran terminación a la edificación.

-Usos: Proyectos residenciales, corporativos, industriales, gubernamentales -

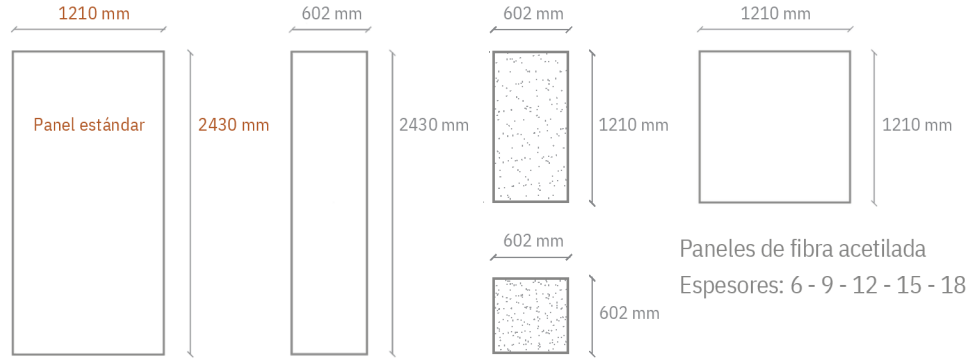

Paneles de fibra acetilada
Espesores: 6 - 9 - 12 - 15 - 18 mm.

Calio Plus

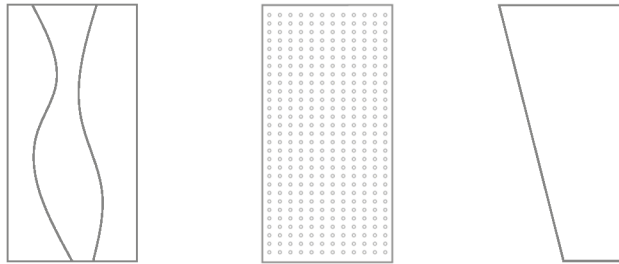

Paneles de fibra acetilada con cortes diagonales, curvos, perforaciones o ranurados.
Espesores: 6 - 9 - 12 - 15 - 18 mm.



Carbono negativo y Renovable



60 años vida útil mínima (BRE)*



50 años de garantía



Libertad de diseño

LEAF - LEAF GREY



- 50 años de garantía en exterior
- 25 años de garantía bajo agua
- 100% madera natural, sin químicos tóxicos
- Para todo tipo de climas, con baja acumulación de calor
- Indigestible para termitas y otros insectos



Carbono negativo y Renovable



60 años vida útil mínima (BRE)*



50 años de garantía



Libertad de diseño

Leaf Grey es una variante de madera de pino acetilado que presenta un tono gris en alrededor del 90% de su estructura debido a su proceso de tratamiento. Esta madera ofrece una estética única y distintiva, combinando la belleza natural de la madera con un aspecto contemporáneo y audaz. Su tonalidad oscura le confiere una apariencia elegante y moderna.

- Usos: Residencial, corporativo, retail, gubernamental, hotelería

Formatos_

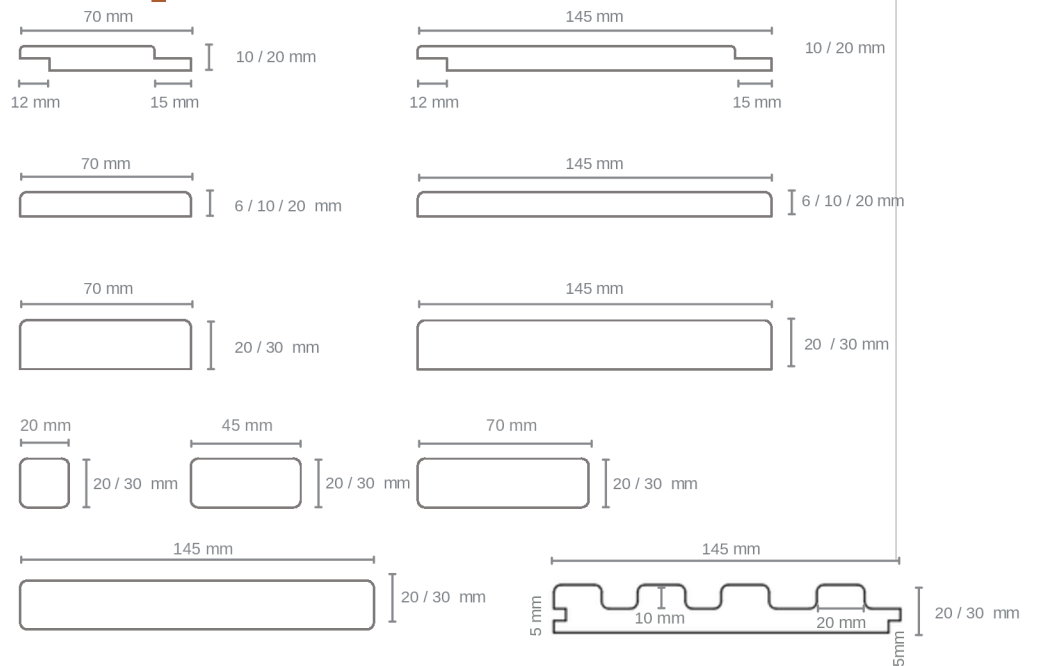

Largos según disponibilidad_



LEAF - WESTY



- 50 años de garantía en exterior
- 25 años de garantía bajo agua
- 100% madera natural, sin químicos tóxicos
- Para todo tipo de climas, con baja acumulación de calor
- Indigestible para termitas y otros insectos

Westy es un revestimiento rústico de madera acetilada especial para enchapar interiores y exteriores.

Aplicaciones: Muros, cielos, muebles.

Usos: Residencial, corporativo, retail, gubernamental, hotelería.

Formatos_

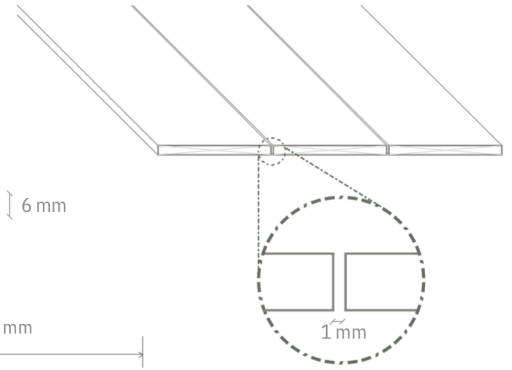
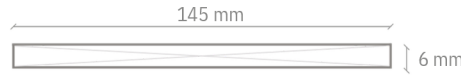
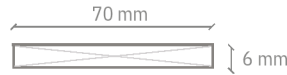

Instalación_ (planta)

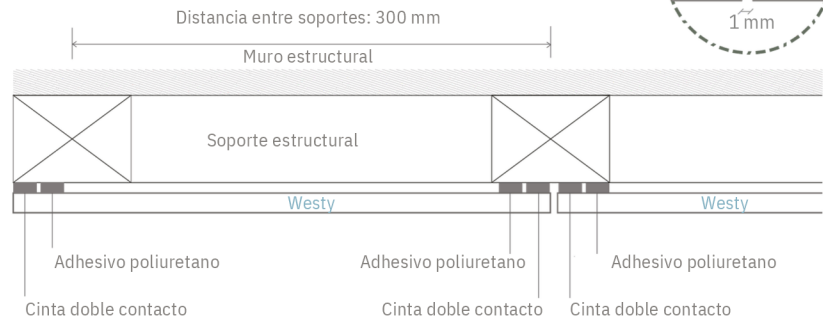

Largos según disponibilidad_

2400 mm

3600 mm

4800 mm

3000 mm

4200 mm



Carbono negativo y Renovable



60 años vida útil mínima (BRE)*



50 años de garantía



Libertad de diseño

LEAF - CELOSÍA SHEDO



- 50 años de garantía en exterior
- 25 años de garantía bajo agua
- 100% madera natural, sin químicos tóxicos
- Para todo tipo de climas, con baja acumulación de calor
- Indigestible para termitas y otros insectos



Carbono negativo y Renovable



60 años vida útil mínima (BRE)*



50 años de garantía



Libertad de diseño

Celosías Shedo es una solución arquitectónica de madera acetalada que se focaliza en el control solar y regulación de la permeabilidad visual de un espacio interior o exterior.

Aplicación en edificios corporativos, residenciales, industriales, gubernamentales.

Formatos_

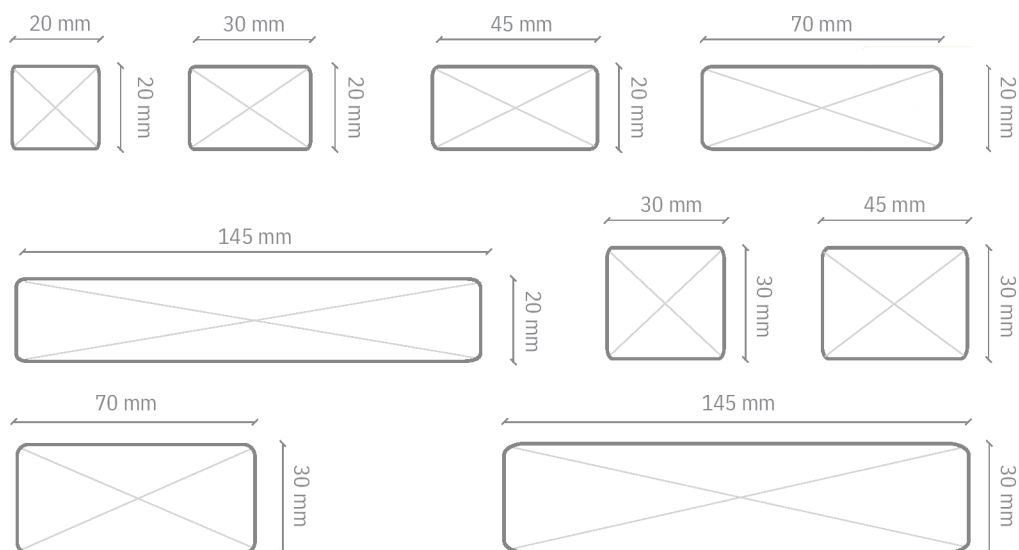

Largos según disponibilidad_



LEAF - CELOSÍAS MOVILES



- 50 años de garantía en exterior
- 25 años de garantía bajo agua
- 100% madera natural, sin químicos tóxicos
- Para todo tipo de climas, con baja acumulación de calor
- Indigestible para termitas y otros insectos

Celosías Shedo móviles son una solución arquitectónica de madera acetilada que se enfoca en el control solar mediante módulos plegables o correderos.

Aplicación en edificios corporativo, residenciales, industriales y gubernamentales.

Formatos

Diseño a definir con el mandante.
Secciones disponibles de celosías.
Terminación de bordes con canto redondeado o rectos.

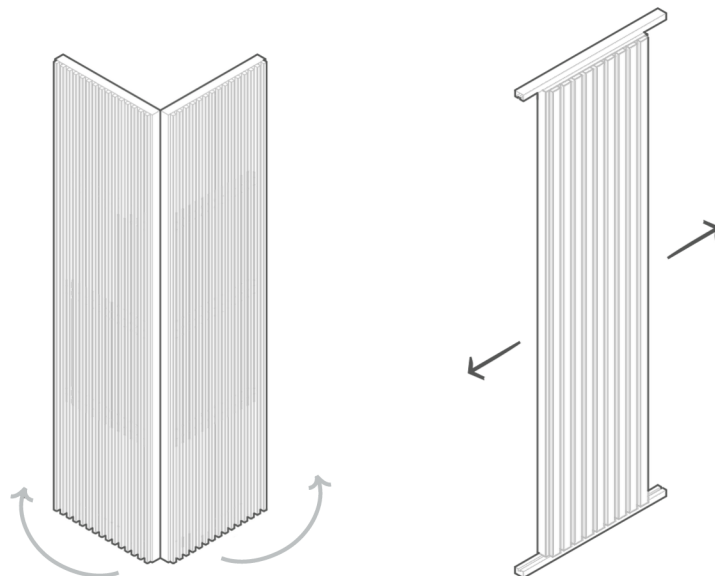
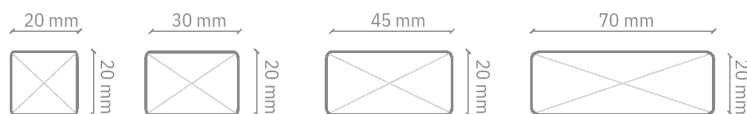

Carbono negativo y Renovable



60 años vida útil mínima (BRE)*



50 años de garantía



Libertad de diseño

LEAF - VIGAS ESTRUCTURALES



- 50 años de garantía en exterior
- 25 años de garantía bajo agua
- 100% madera natural, sin químicos tóxicos
- Para todo tipo de climas, con baja acumulación de calor
- Indigestible para termitas y otros insectos



Las vigas laminadas de madera acetilada se componen de piezas de madera unidas mediante finger-joint, utilizando un adhesivo estructural para uso exterior. Las piezas resultantes son más resistentes y estables que la madera común, y entregan una gran versatilidad a la hora de diseñar estructuras de gran tamaño y/o formas complejas, permitiendo salvar grandes luces y construir elementos rectos y de sección variable, alcanzando 9 mt de longitud.

LEAF - VIGAS DECORATIVAS



- 50 años de garantía en exterior
- 25 años de garantía bajo agua
- 100% madera natural, sin químicos tóxicos
- Para todo tipo de climas, con baja acumulación de calor
- Indigestible para termitas y otros insectos

Estas vigas están diseñadas para brindar un aspecto estético y elegante a los espacios interiores o exteriores.

Aunque son huecas en su interior, conservan la resistencia y durabilidad característica de nuestra madera.

Estas vigas decorativas ofrecen la posibilidad de incorporar detalles ornamentales y proporcionar una apariencia rústica o sofisticada, según el estilo deseado.

Son una opción popular para resaltar techos, marcos de ventanas, pérgolas y otros elementos arquitectónicos



Carbono negativo y Renovable



60 años vida útil mínima (BRE)*



50 años de garantía



Libertad de diseño

LEAF - PUERTAS



- 50 años de garantía en exterior
- 25 años de garantía bajo agua
- 100% madera natural, sin químicos tóxicos
- Para todo tipo de climas, con baja acumulación de calor
- Indigestible para termitas y otros insectos



Leaf Porta es una línea de puertas de acceso, de alta resistencia a la intemperie y gran estabilidad dimensional.

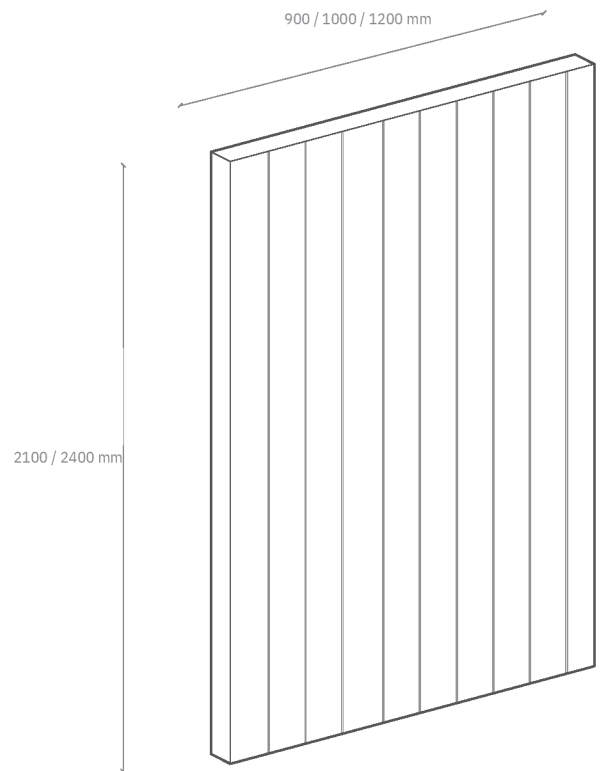

Carbono negativo y Renovable



60 años vida útil mínima (BRE)*



50 años de garantía



Libertad de diseño

Opciones de Revestimiento

Vertical

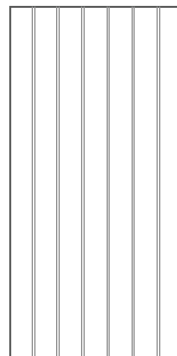

Horizontal



Liso

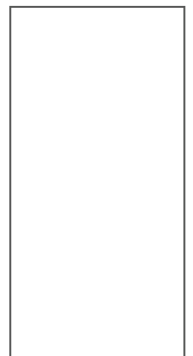

LEAF - CUBIERTAS MIKO



- 50 años de garantía en exterior
- 25 años de garantía bajo agua
- 100% madera natural, sin químicos tóxicos
- Para todo tipo de climas, con baja acumulación de calor
- Indigestible para termitas y otros insectos



Carbono negativo y Renovable



60 años vida útil mínima (BRE)*



50 años de garantía



Libertad de diseño

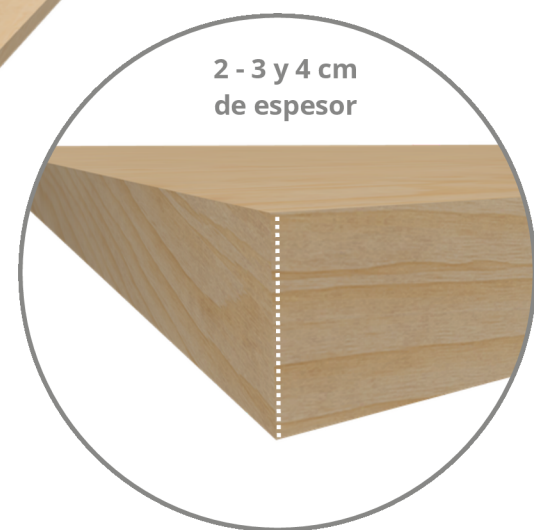
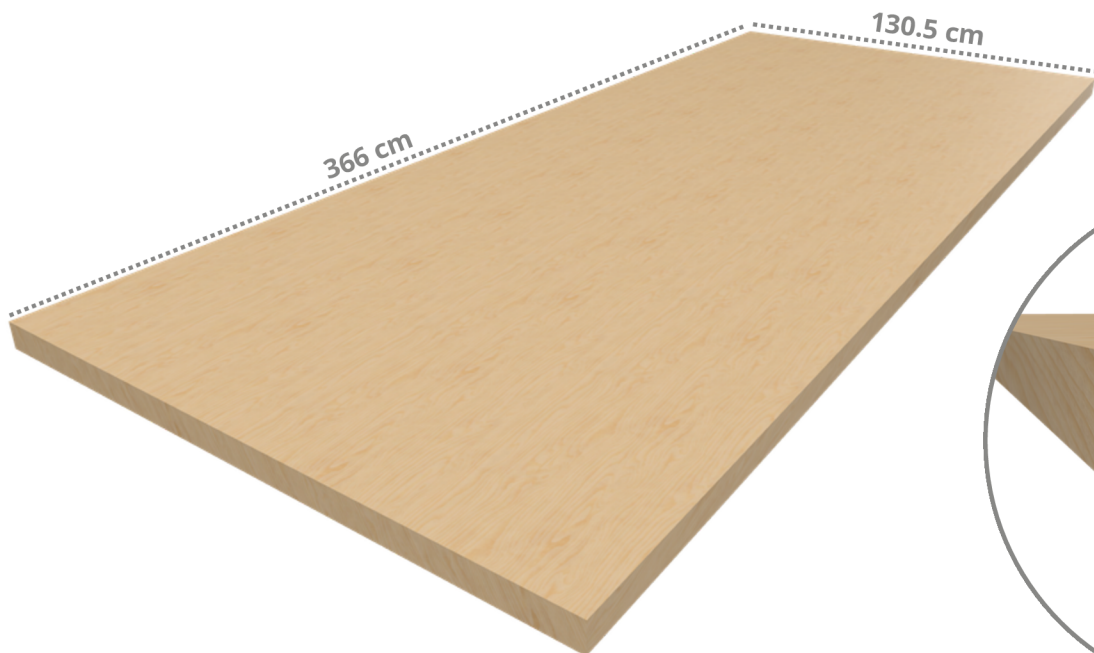

LEAF - BANCA KIATO



- 50 años de garantía en exterior
- 25 años de garantía bajo agua
- 100% madera natural, sin químicos tóxicos
- Para todo tipo de climas, con baja acumulación de calor
- Indigestible para termitas y otros insectos

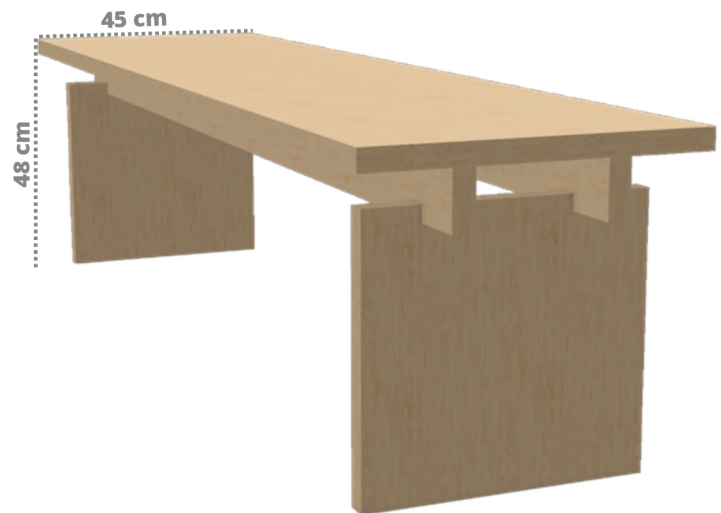
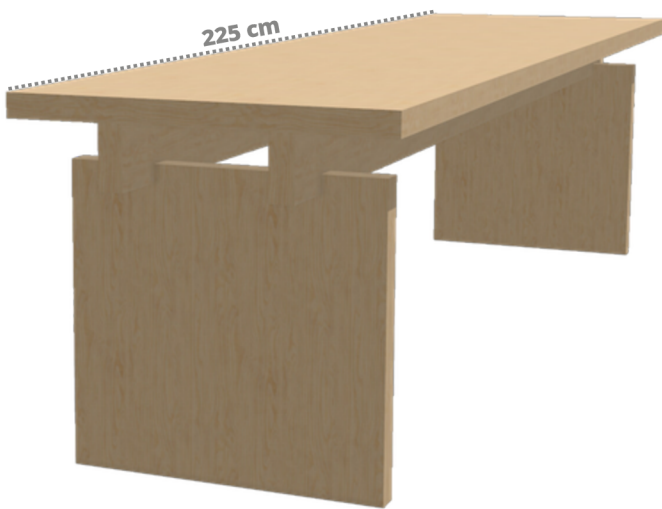

LEAF - BANCA BAKOR



- 50 años de garantía en exterior
- 25 años de garantía bajo agua
- 100% madera natural, sin químicos tóxicos
- Para todo tipo de climas, con baja acumulación de calor
- Indigestible para termitas y otros insectos



Carbono negativo y Renovable



60 años vida útil mínima (BRE)*



50 años de garantía



Libertad de diseño

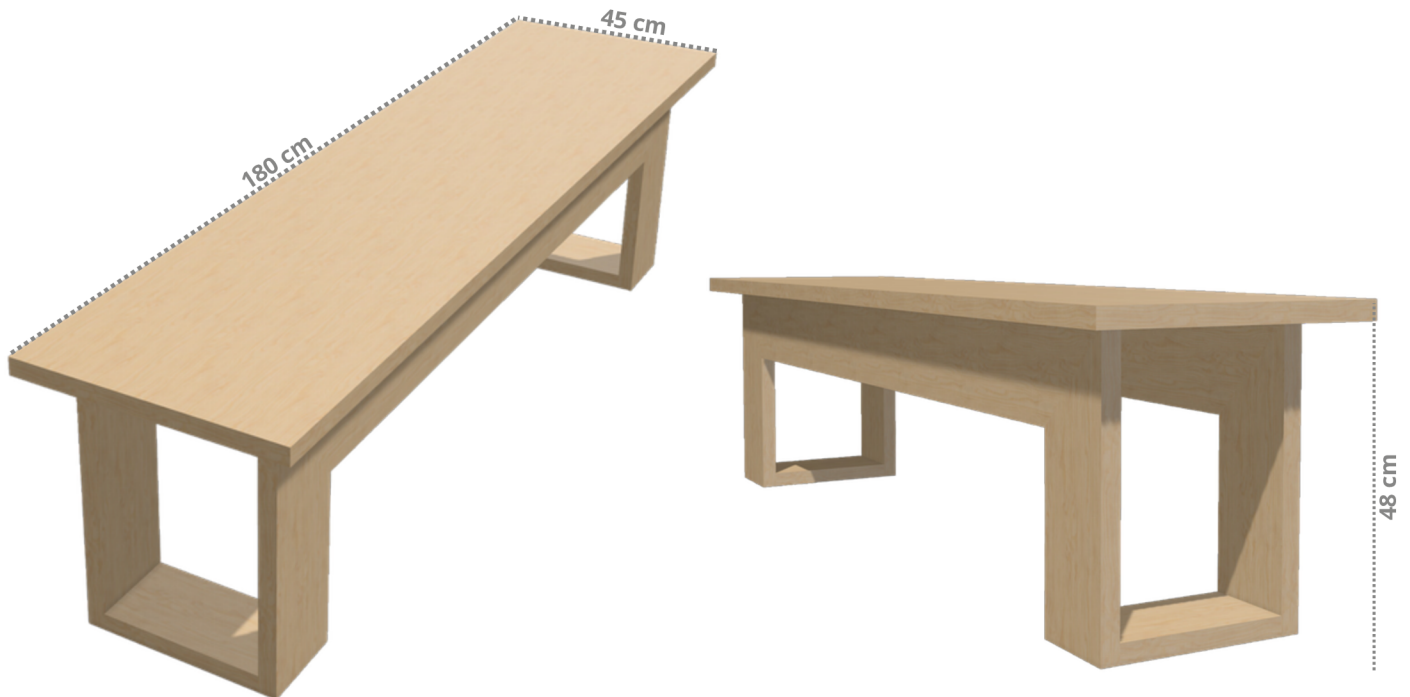

LEAF - BORDILLO



- 50 años de garantía en exterior
- 25 años de garantía bajo agua
- 100% madera natural, sin químicos tóxicos
- Para todo tipo de climas, con baja acumulación de calor
- Indigestible para termitas y otros insectos

Sistema constructivo para muros simples, combinando paneles con madera Leaf.

ESPESOR cm			ANCHO cm
2	3,2	4,5	15
2	3,2	4,5	15
2	3,2	4,5	15
2	3,2	4,5	15

Largos disponibles de la madera

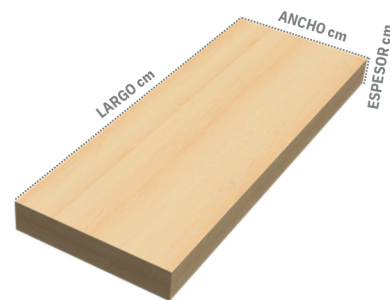
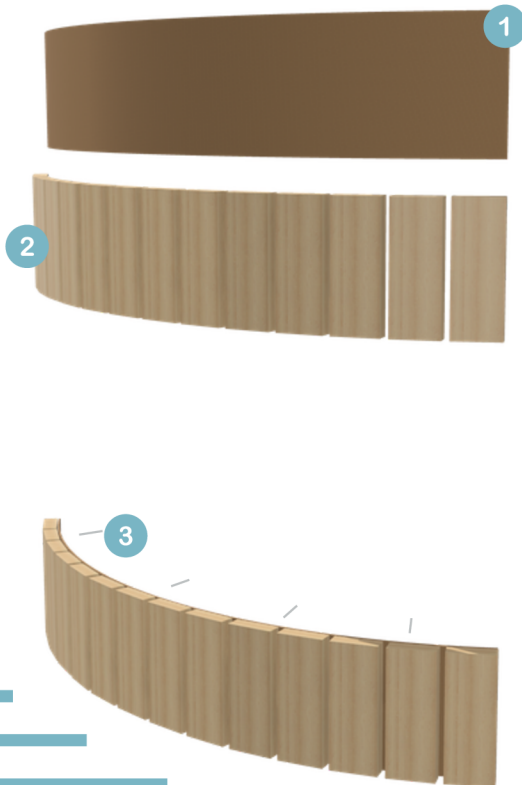
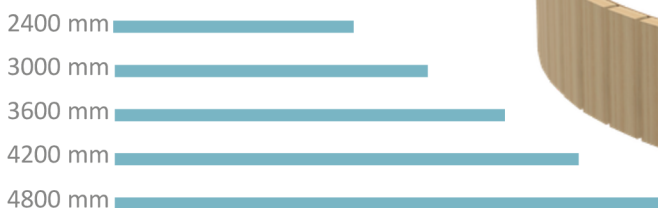

PRODUCTOS UTILIZADOS

- 1 Panel Tricoya de 6 mm
- 2 Deck Forta 45 X 150 mm
- 3 Tornillos antioxidantes



Carbono negativo y Renovable



60 años vida útil mínima (BRE)*



50 años de garantía



Libertad de diseño

LEAF - DURMIENTE MORU



- 50 años de garantía en exterior
- 25 años de garantía bajo agua
- 100% madera natural, sin químicos tóxicos
- Para todo tipo de climas, con baja acumulación de calor
- Indigestible para termitas y otros insectos



Carbono negativo y Renovable



60 años vida útil mínima (BRE)*



50 años de garantía



Libertad de diseño

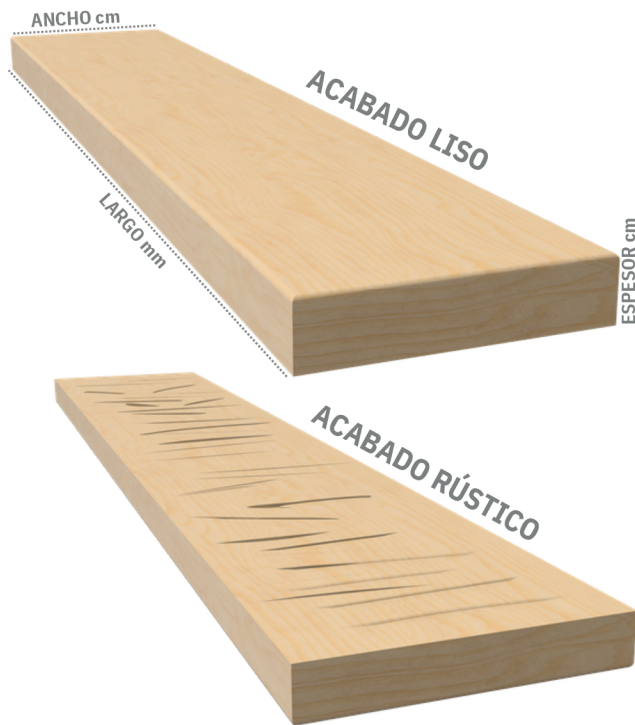

ESPESOR cm			ANCHO cm
2,3	3,5	4,7	15
2,3	3,5	4,7	15
2,3	3,5	4,7	15
2,3	3,5	4,7	15

Largos disponibles de la madera

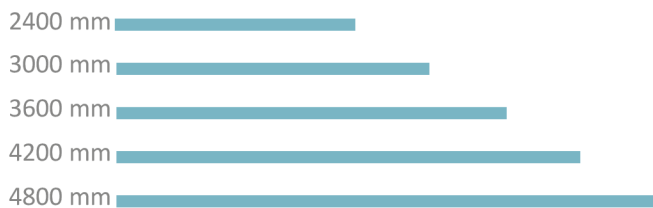

Medidas referenciales, estas varían según requerimiento del cliente.**

LEAF - JARDINERA BANCAL



- 50 años de garantía en exterior
- 25 años de garantía bajo agua
- 100% madera natural, sin químicos tóxicos
- Para todo tipo de climas, con baja acumulación de calor
- Indigestible para termitas y otros insectos



Medidas Jardinera Bancal

ANCHO cm	LARGO cm
40	40
60	60
80	80
90	90
120	120
130	130
180	180
195	195
240	240
360	360
390	390

ANCHO cm	LARGO cm							ALTURA + TAPA cm				
	80	120	200	240	360	390	16,5	31	45,5	60	74,5	
40												
60							●	16,5	31	45,5	60	74,5
80								16,5	31	45,5	60	74,5
90							●	16,5	31	45,5	60	74,5
120							●	16,5	31	45,5	60	74,5
130							●	16,5	31	45,5	60	74,5
180							●	16,5	31	45,5	60	74,5
195							●	16,5	31	45,5	60	74,5
240							●	16,5	31	45,5	60	74,5
360							●	16,5	31	45,5	60	74,5
390							●	16,5	31	45,5	60	74,5

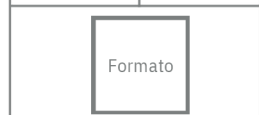

La Jardinera Bancal se puede fabricar a pedido con medidas especiales.**

Medidas referenciales, estas varían según requerimiento del cliente.**

LEAF - VANITORIO POLK



- 50 años de garantía en exterior
- 25 años de garantía bajo agua
- 100% madera natural, sin químicos tóxicos
- Para todo tipo de climas, con baja acumulación de calor
- Indigestible para termitas y otros insectos



Carbono negativo y Renovable



60 años vida útil mínima (BRE)*



50 años de garantía



Libertad de diseño

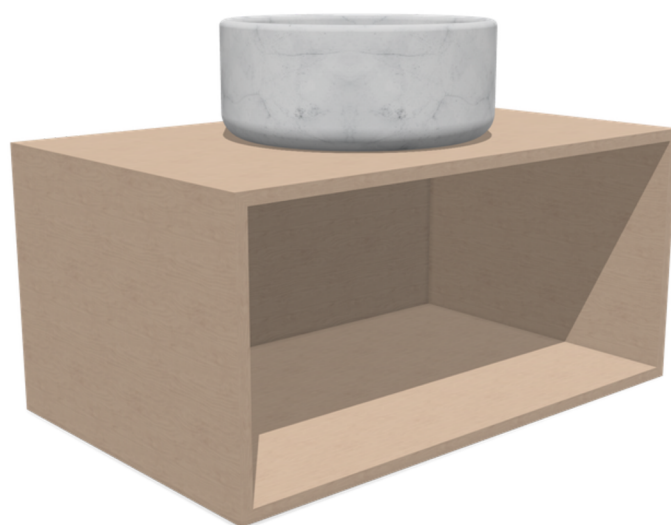
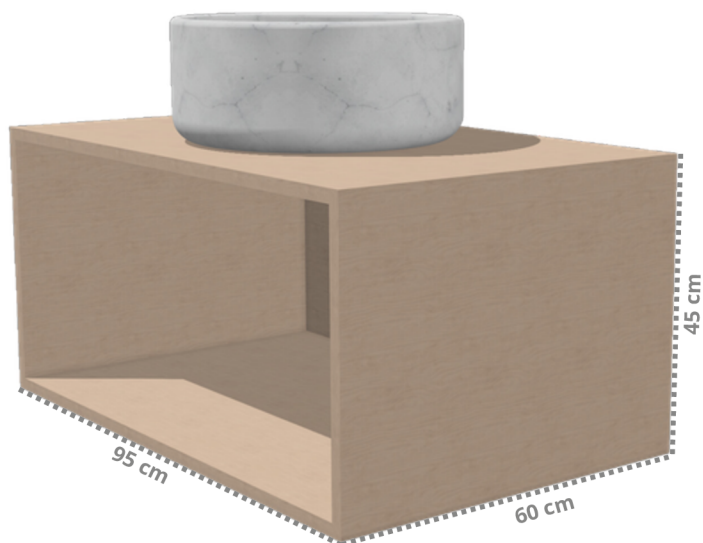

LEAF - REPISAS LAYU



- 50 años de garantía en exterior
- 25 años de garantía bajo agua
- 100% madera natural, sin químicos tóxicos
- Para todo tipo de climas, con baja acumulación de calor
- Indigestible para termitas y otros insectos

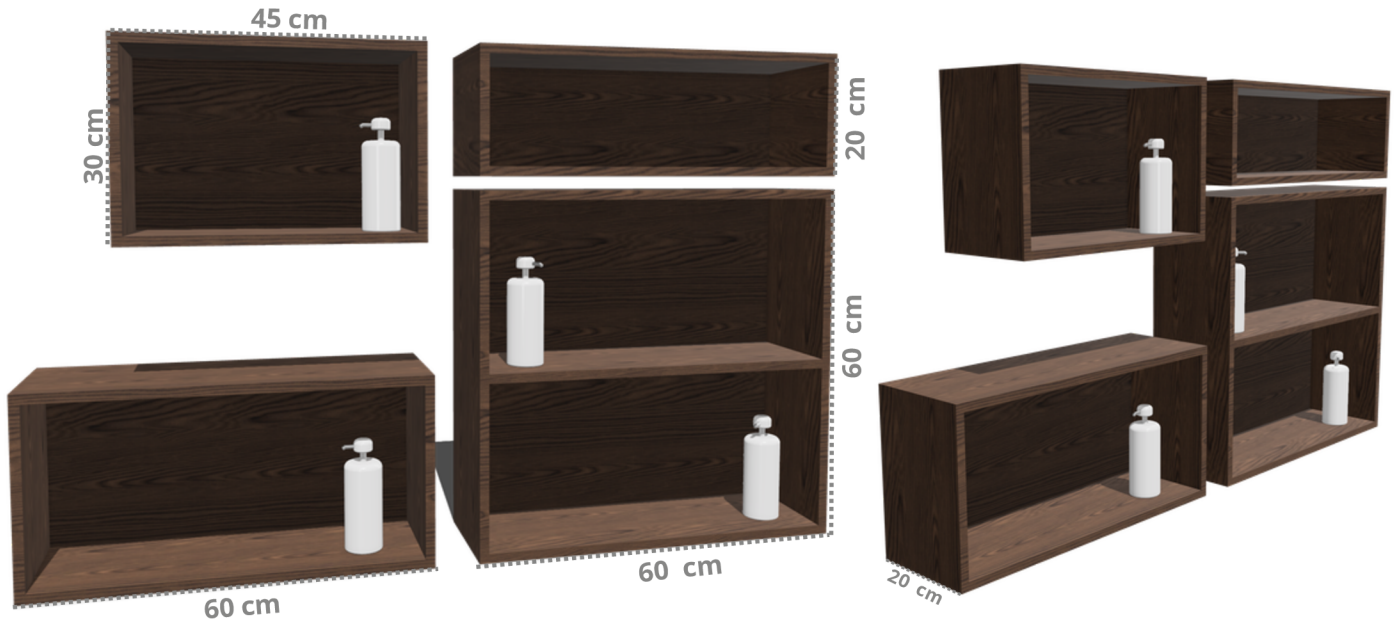

LEAF - COMEDOR KIATO



- 50 años de garantía en exterior
- 25 años de garantía bajo agua
- 100% madera natural, sin químicos tóxicos
- Para todo tipo de climas, con baja acumulación de calor
- Indigestible para termitas y otros insectos



Carbono negativo y Renovable



60 años vida útil mínima (BRE)*



50 años de garantía



Libertad de diseño

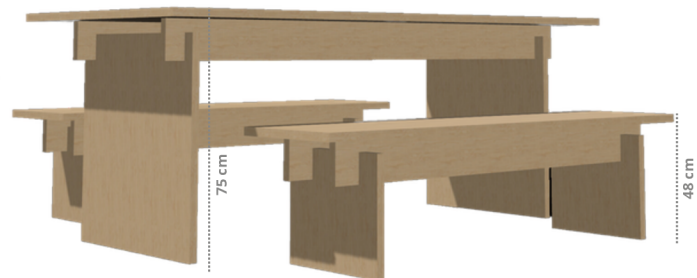
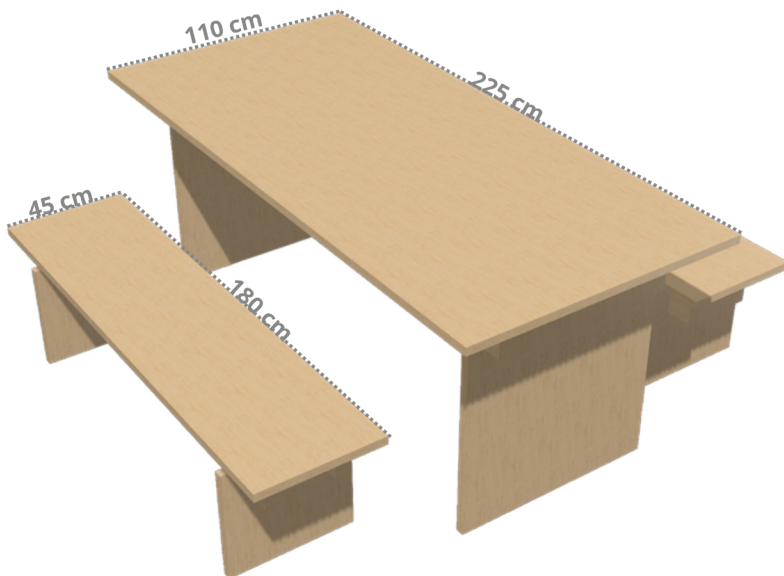

LEAF - COMEDOR BAKOR



- 50 años de garantía en exterior
- 25 años de garantía bajo agua
- 100% madera natural, sin químicos tóxicos
- Para todo tipo de climas, con baja acumulación de calor
- Indigestible para termitas y otros insectos



Carbono negativo y Renovable



60 años vida útil mínima (BRE)*



50 años de garantía



Libertad de diseño



LEAF - ESCRITORIO EIKKI



- 50 años de garantía en exterior
- 25 años de garantía bajo agua
- 100% madera natural, sin químicos tóxicos
- Para todo tipo de climas, con baja acumulación de calor
- Indigestible para termitas y otros insectos



Carbono negativo y Renovable



60 años vida útil mínima (BRE)*



50 años de garantía



Libertad de diseño



LEAF - BIOMBO EKTRAN



- 50 años de garantía en exterior
- 25 años de garantía bajo agua
- 100% madera natural, sin químicos tóxicos
- Para todo tipo de climas, con baja acumulación de calor
- Indigestible para termitas y otros insectos



Carbono
negativo y
Renovable



60 años
vida útil mínima
(BRE)*



50 años de
garantía



Libertad de
diseño

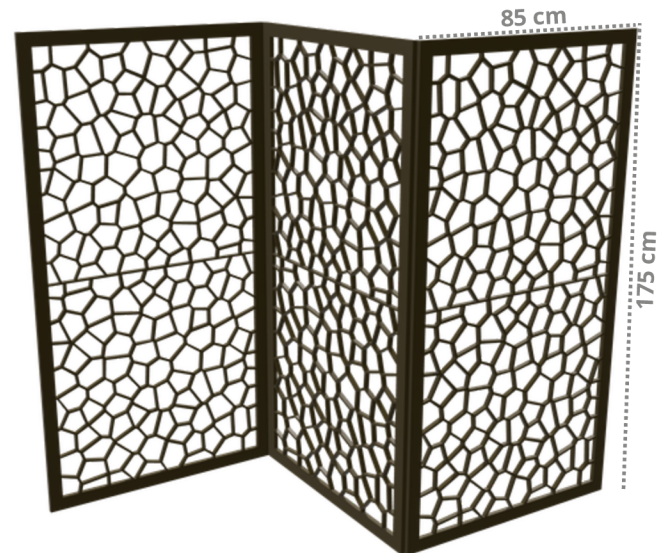



Avenida Los Libertadores /
Lote 15-I1 / Parque Industrial
Los Libertadores / Colina /
Santiago / Chile.

Teléfono +562 238 00 566



+569 426 46 585

Email ventas@leafpanel.com

sales@leafpanel.com



Carbono
negativo y
Renovable



60 años vida
útil mínima
(BRE)*



50 años de
garantía



Libertad de
diseño